

# **SCANDILUX**

**Холодильник  
(инструкция по эксплуатации)**

**R711EZ12 B**

**R711EZ12 X**

# СОДЕРЖАНИЕ

<b>ПЕРЕД ИСПОЛЬЗОВАНИЕМ ХОЛОДИЛЬНИКА.....</b>	<b>3</b>
Предупреждения общего характера .....	3
Старые и неисправные холодильники .....	7
Установка и эксплуатация холодильника .....	8
Перед использованием холодильника .....	9
<b>ИНФОРМАЦИЯ ОБ ИСПОЛЬЗОВАНИИ .....</b>	<b>10</b>
Дисплей и панель управления .....	10
Режим интенсивного охлаждения .....	11
Включение экономичного режима .....	11
Настройки температуры холодильной камеры .....	11
Режим сбережения экрана .....	11
функция Тревоги При Открытой Дверце .....	12
Замечания о настройках температуры .....	12
Если у Вашего холодильника имеется турбовентилятор; .....	13
Аксессуары .....	13
Полка охладителя .....	13
Регулятор влажности .....	13
Технология естественной ионизации / ионизатор (в некоторых моделях) .....	14
<b>ЧИСТКА И ОБСЛУЖИВАНИЕ .....</b>	<b>15</b>
Замена светодиодной подсветки .....	15
Размораживание .....	16
<b>ТРАНСПОРТИРОВКА И ПЕРЕСТАНОВКА .....</b>	<b>16</b>
Перестановка дверцы .....	16
<b>ПРЕЖДЕ ЧЕМ ОБРАЩАТЬСЯ В СЕРВИСНУЮ СЛУЖБУ .....</b>	<b>17</b>
Рекомендации по энергосбережению .....	18
<b>КОМПОНЕНТЫ ХОЛОДИЛЬНИКА И ЕГО ОТДЕЛЕНИЙ .....</b>	<b>19</b>

## **ПЕРЕД ИСПОЛЬЗОВАНИЕМ ХОЛОДИЛЬНИКА**

### **Предупреждения общего характера**

**ПРЕДУПРЕЖДЕНИЕ:** Содержать вентиляционные отверстия устройства или структуры, куда происходит его встраивание, свободными от засорения.

**ПРЕДУПРЕЖДЕНИЕ:** Не использовать механические устройства или другие искусственные средства для ускорения процесса размораживания, не рекомендованные производителем.

**ПРЕДУПРЕЖДЕНИЕ:** Не используйте электроприборы внутри отсеков для хранения продуктов, если они не относятся к типу, рекомендованному производителем.

**ПРЕДУПРЕЖДЕНИЕ:** не повредите систему циркуляции хладагента.

**ПРЕДУПРЕЖДЕНИЕ:** Во избежание опасности, связанной с неустойчивостью устройства, оно должно быть зафиксировано в соответствии с инструкциями.

- Если в устройстве в качестве хладагента используется R600a, то соответствующая информация указана на табличке, имеющейся на охладителе. При транспортировке и монтаже необходимо соблюдать осторожность, чтобы не повредить охладитель. Хотя R600a – это природный газ, безвредный для окружающей среды, не держите холодильник вблизи открытого пламени или источника тепла и проветрите помещение, в котором он находится, в течение нескольких минут, поскольку газ взрывоопасен в случае его утечки, вызванной повреждением элементов охладителя.
- Во время транспортировки и установки холодильника не допускать повреждения газовой схемы охладителя.
- В данном устройстве не допускается хранение взрывоопасных веществ, таких, как аэрозольные баллоны

с легковоспламеняющимся пропеллентом.

- Устройство предназначено для использования в домашнем хозяйстве и аналогичного применения, например:
  - поварским персоналом в магазинах, офисах и в других рабочих средах
  - в жилых домах на ферме и клиентами в отелях, мотелях, а также в других средах, где проживают люди.
  - в гостиницах типа «ночлег и завтрак»;
  - в местах общественного питания и похожих заведениях, не связанных с розничной торговлей
- Если напряжение в розетке не соответствует штепсельной вилке холодильника, необходимо обратиться к производителю, сервисному агенту или другим квалифицированным специалистам для ее замены во избежание опасности.
- Данное устройство не предназначено для использования лицами (включая детей) с ограниченными физическими, сенсорными или умственными возможностями, или с отсутствием опыта и знаний при отсутствии надзора или инструкций по использованию устройства со стороны лица, ответственного за их безопасность. Дети должны находиться под присмотром, чтобы они не могли играть с устройством.
- К шнуру питания холодильника прикреплена штепсельная вилка со специальным заземлением. Данный штепсель должен использоваться со специальной заземленной розеткой минимум на 16 ампер. При отсутствии такой розетки обратитесь к квалифицированному электрику для ее установки.
- Данное устройство может использоваться детьми в возрасте 8 лет и старше, а также лицами с

ограниченными физическими, сенсорными или умственными возможностями или с отсутствием опыта и знаний под надзором или в случае инструктирования их по использованию устройства безопасным способом и понимания таких лиц существующей опасности. Дети не должны играть с устройством. Чистка и обслуживание не должны производиться детьми без надзора.

- Допускается разгрузка и загрузка холодильника детьми в возрасте от 3 до 8 лет. Не предусмотрено выполнение детьми операций по очистке и обслуживанию устройства, не предусмотрено пользование устройством детьми в раннем возрасте (от 0 до 3 лет), дети младшего возраста (от 3 до 8 лет) могут пользоваться устройством под постоянным присмотром взрослых, дети старшего возраста (от 8 до 14 лет), а также люди с физическими недостатками могут пользоваться устройством под надлежащим присмотром или после получения детальных инструкций о безопасном использовании устройства. Люди с серьезными физическими недостатками могут использовать устройство только под постоянным присмотром.
- В случае повреждения шнура питания необходимо обратиться к производителю, сервисному агенту или другим квалифицированным специалистам для ее замены во избежание опасности.
- Этот прибор не предназначен для использования на высоте более 2000 м над уровнем моря.

**С целью недопущения загрязнения пищи соблюдайте следующие инструкции:**

- Не оставляйте двери открытыми в течение длительного времени, это может привести к существенному повышению температуры в отделениях устройства.
- Выполняйте регулярную очистку поверхностей, которые

вступают в контакт с пищей, а также доступных для чистки систем слива.

- Храните сырое мясо и рыбу в специальных контейнерах холодильника, чтобы предотвратить контакт или попадание капель на другие продукты.
- Морозильные камеры, помеченные двумя звездочками предназначены для хранения предварительно замороженных продуктов, хранения и приготовления мороженого или кубиков льда.
- Морозильные камеры, помеченные одной, двумя или тремя звездочками не предназначены для замораживания свежих продуктов.
- Если холодильник пустует в течение длительного времени, отключите его, разморозьте, помойте и высушите, оставив двери открытыми с целью предотвращения возникновения плесени в отделениях устройства.

## Старые и неисправные холодильники

- Если ваш старый холодильник оснащен замком, сломайте или демонтируйте его, прежде чем отправлять прибор на утилизацию, поскольку дети могут забраться в камеру и закрыться внутри.
- Старые холодильники и морозильные камеры содержат изоляционный материал и хладагент с хлорфторуглеродами. При их утилизации не допускайте загрязнения окружающей среды.

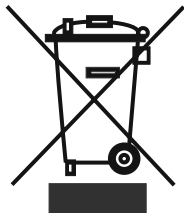

Уточните у местных властей способ утилизации электрического и электронного оборудования для повторного использования, переработки и восстановления.

## Примечания

- Перед установкой и использованием прибора внимательно ознакомьтесь с руководством по эксплуатации. Мы не несем ответственности за повреждения и ущерб, которые возникают вследствие неправильного использования.
- Следуйте инструкции, а также указаниям в руководстве по эксплуатации. Храните это руководство в надежном месте, чтобы использовать для решения проблем, которые могут возникнуть в будущем.
- Прибор разработан для внутренней установки и может использоваться только в жилых помещениях для заданных целей. Он не подходит для коммерческого или общего использования. Такое использование приведет к потере гарантии. Наша компания не будет нести ответственности за потенциальные убытки.
- Этот бытовой прибор произведен для использования в жилых помещениях и предназначен исключительно для охлаждения/хранения продуктов. Он не подходит для коммерческого или общего пользования и/или для хранения веществ, не относящихся к пищевым продуктам. Наша компания не будет нести ответственность за убытки, возникшие в противном случае.

## Правила техники безопасности

- Не используйте множественные штепсельные розетки или удлинители.
- Не подключайте прибор к поврежденным, изношенным или старым розеткам.
- Старайтесь не тянуть и не изгибать шнур, а также избегайте его повреждений.

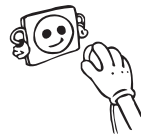

- Прибор предназначен для использования взрослыми людьми. Не позволяйте детям играть с холодильником или висеть на дверце.
- Во избежание поражения электрическим током, не вставляйте и не вытягивайте вилку мокрыми руками!
- В целях безопасности не помещайте в холодильник взрывоопасные и легковоспламеняющиеся материалы. Напитки с высоким содержанием алкоголя следует ставить в холодильник вертикально, с плотно закрытой крышкой.
- Не навешивайте корпус или верхнюю часть холодильника. Это отрицательно повлияет на его работоспособность.
- При транспортировке закрепляйте все принадлежности внутри холодильника, чтобы избежать их повреждения.



## Установка и эксплуатация холодильника

*Перед началом использования холодильника обратите внимание на следующие аспекты:*

- рабочее напряжение холодильника составляет 220–240 В при частота 50 Гц.
- Мы не несем ответственности за повреждения в связи с эксплуатацией без заземления.
- Установите холодильник в месте, где на него не будут попадать прямые солнечные лучи.
- Прибор следует устанавливать на расстоянии не менее 50 см от печей, духовых шкафов и радиаторов отопления, а также на расстоянии не менее 5 см от электрических духовок.
- Не используйте прибор на открытом воздухе и не оставляйте его под дождем.
- Если холодильник находится рядом с морозильным аппаратом для глубокого замораживания, между ними должен оставаться зазор не менее 2 см, чтобы предотвратить образование конденсата на наружной поверхности.
- Не ставьте никаких предметов сверху на холодильник. Устанавливайте холодильник таким образом, чтобы над ним было не менее 15 см свободного пространства.
- Если вы будете устанавливать холодильник рядом с кухонными шкафчиками, оставьте между ними зазор в 2 см.

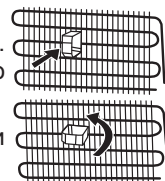



- Установите пластмассовые распорки на конденсатор в задней части холодильника; для обеспечения хорошей производительности устройство не должно прилегать к стене.
- Установите ограничитель расстояния (деталь с черными лопастями на задней панели), повернув его на 90°, чтобы конденсатор не прикасался к стене.
- Расстояние от холодильника до стены не должно превышать 75 мм.
- Регулируемые передние ножки следует зафиксировать на соответствующей высоте, чтобы холодильник мог работать в устойчивом положении. Высоту ножек можно отрегулировать, поворачивая их по часовой стрелке (или в обратном направлении). Это следует сделать до того, как в холодильник будут положены продукты.
- Перед использованием холодильника протрите все детали тканью, смоченной теплой водой, с добавлением чайной ложки пищевой соды, а затем промойте чистой водой и дайте высохнуть. После очистки установите все детали на соответствующие места.

### **Перед использованием холодильника**

- Если холодильник используется в первый раз или после транспортировки, он должен простоять в вертикальном положении в течение 3 часов, после чего его можно подключать к электрической сети. В противном случае, может быть поврежден компрессор.
- От холодильника может исходить запах, когда он запускается в первый раз; запах исчезнет, когда холодильник начнет охлаждаться.

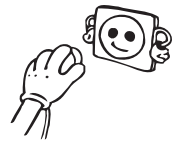

# ИНФОРМАЦИЯ ОБ ИСПОЛЬЗОВАНИИ

## Дисплей и панель управления

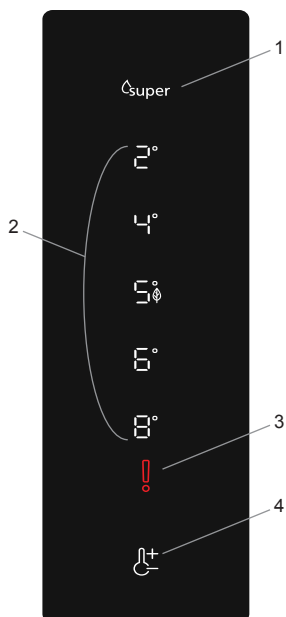

1. Индикатор режима быстрого охлаждения
2. Индикатор температуры в холодильном отделении
3. Символ «Аварийный сигнал/обслуживание»
4. Позволяет изменять значения температуры в холодильном отделении.

### Кнопка настройки холодильной камеры

Кнопка настройки холодильной камеры служит для изменения температуры в холодильной камере. С помощью этой кнопки также можно активировать режим интенсивного охлаждения и экономичный режим **eco**.

### Кнопка настройки морозильной камеры

Кнопка настройки морозильной камеры служит для изменения температуры в морозильной камере. С помощью этой кнопки также можно активировать режим интенсивной заморозки и экономичный режим **eco**.

### Предупреждение о неисправности (Sr)

При возникновении каких-либо проблем индикатор предупреждения о неисправности изменит цвет на красный.

## Режим интенсивного охлаждения

### Когда он применяется?

- Для охлаждения большого количества продуктов.
- Для охлаждения продуктов быстрого приготовления.
- Для быстрого охлаждения продуктов.
- Для длительного хранения сезонных продуктов.

### Включение режима интенсивного охлаждения

Нажмите и удерживайте кнопку настройки холодильной камеры, пока не засветится символ интенсивного охлаждения. Дважды раздастся звуковой сигнал, и этот режим будет включен.

### В режиме интенсивного охлаждения

Чтобы отключить режим интенсивного охлаждения, выполните те же действия, что и для его включения.

## Включение экономичного режима

### Холодильная камера

- Нажмите и удерживайте кнопку настройки холодильной камеры, пока не засветится символ экономичного режима. 
- Если в течение 1 секунды не будет нажата какая-либо кнопка, то режим будет включен и в качестве подтверждения дважды раздастся звуковой сигнал.
- Для отмены нажмите кнопку настройки холодильной камеры.

## Настройки температуры холодильной камеры

- Нажмите кнопку настройки холодильной камеры один раз. (5/eco)
- При первом нажатии этой кнопки на индикаторе настроек холодильной камеры отобразится предыдущее значение.
- При каждом последующем нажатии на эту кнопку заданная температура будет понижаться (+8 °C, +6 °C, 5 eco, +4 °C, +2 °C или интенсивное охлаждение).
- Если вы продолжите нажимать кнопку настройки холодильной камеры до тех пор, пока на индикаторе настроек холодильной камеры не появится символ интенсивного охлаждения, и в течение 3 секунд не станете нажимать какие-либо кнопки, индикатор режима интенсивного охлаждения начнет мигать.
- Если вы продолжите нажимать эту кнопку, значение температуры снова будет меняться начиная с +8 °C.

## Режим сбережения экрана

### Назначение

Этот режим помогает экономить электроэнергию путем выключения индикации на панели управления, когда она не используется.

### Порядок использования

- Режим сбережения экрана активируется автоматически через 30 секунд.
- Если в период отсутствия индикации на панели управления нажать любую кнопку, на дисплее отобразятся текущие настройки, что позволит внести нужные изменения.
- Если режим сбережения экрана не был выключен или в течение 30 секунд не была

нажата какая-либо кнопка, индикация панели управления останется выключенной.

### Для выключения режима сбережения экрана,

- Для отмены режима сбережения экрана сначала нужно нажать любую клавишу для активации клавиш, **5a** затем снова нажать и удерживать **кнопку настройки морозильной камеры** в течение **10 секунд**.
- Для повторного включения режима сбережения экрана нажмите и удерживайте **кнопку настройки охлаждения камеры** в течение **10 секунд**.

### Функция Тревоги При Открытой Дверце

Если дверца холодильной или морозильной камеры открыта дольше 2 минут, раздастся звуковой сигнал.

### Замечания о настройках температуры

- Заданные настройки температуры при отключении электропитания сохраняются.
- Не начинайте выполнение следующей настройки, пока не завершите уже начатую.
- При установке температуры следует учитывать, как часто будут открываться дверцы холодильной камеры и сколько продуктов в ней находится, а также при какой температуре окружающей среды работает холодильная камера.
- После первого включения в электрическую сеть холодильная камера должна непрерывно работать в течение 24 часов для достижения полного охлаждения. Длительность этого режима зависит от температуры в помещении. В этот период старайтесь реже открывать двери холодильной камеры и не загружайте в нее слишком много продуктов.
- Для предотвращения повреждения компрессора при повторном включении холодильной камеры после отключения от электрической сети или при восстановлении подачи электроэнергии после нарушения энергоснабжения предусмотрена 5-минутная задержка включения. Холодильная камера начнет работать в нормальном режиме через 5 минут.
- Холодильная камера предназначена для эксплуатации в диапазоне температур окружающей среды, указанном в стандартах, согласно климатическому классу на этикетке. Эксплуатация холодильной камеры не рекомендуется при температурах окружающей среды, которые не соответствуют указанным значениям, так как это снижает эффективность охлаждения.
- Прибор предназначен для работы при температуре окружающей среды от 10 до 43 °C.

Климатический класс	Температура в помещении (°C)
<b>T</b>	От 16 до 43 (°C)
<b>ST</b>	От 16 до 38 (°C)
<b>N</b>	От 16 до 32 (°C)
<b>SN</b>	От 10 до 32 (°C)
<b>T/SN</b>	От 10 до 43 (°C)

## Если у Вашего холодильника имеется турбовентилятор;

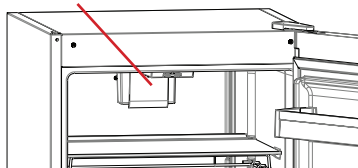

- Не блокируйте входное и выходное отверстие при хранении продуктов. В противном случае будет нарушена циркуляция воздуха, обеспечиваемая турбовентилятором.

## Аксессуары

### Полка охладителя (в некоторых моделях)

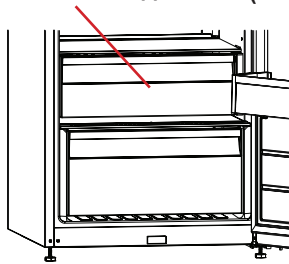

Хранение продуктов в отделении охладителя вместо морозильного или холодильного отделения позволяет дольше сохранить свежесть и вкус продуктов, сохраняя при этом свежий внешний вид. В случае загрязнения лотка охладителя извлеките его и промойте водой.

(Вода замерзает при 0 °С, но продукты, содержащие соль или сахар, замерзают при более низкой температуре.)

Обычно отделение охладителя используется для сырой, слегка подсоленной рыбы, риса и т. п.

**Не помещайте в отделение продукты, которые вы хотите заморозить, или лотки для приготовления льда.**

### Регулятор влажности (в некоторых моделях)

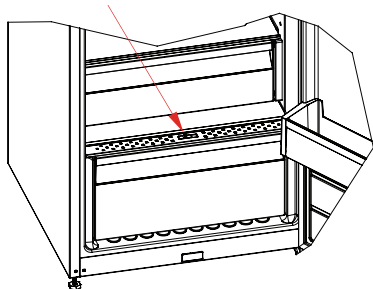

Если регулятор влажности установить в закрытое положение, свежие фрукты и овощи будут храниться дольше.

В случае, когда отделение для фруктов и овощей заполнено до отказа, диск регулирования свежести, расположенный на передней стенке контейнера, следует открыть. Благодаря этому будет регулироваться воздух и уровень влажности в контейнере и срок годности продуктов увеличится.

При появлении конденсации на стеклянной полке регулятор влажности следует установить в открытое положение.

## Технология естественной ионизации / ионизатор (в некоторых моделях)

Технология естественной ионизации позволяет создавать отрицательно заряженные ионы, которые нейтрализуют частицы, вызывающие неприятный запах, и пыль в воздухе.

Устраняя эти частицы из воздуха в холодильнике, технология естественной ионизации улучшает качество воздуха и предотвращает появление неприятных запахов.

- Эта функция является дополнительной. Она может отсутствовать в вашем приборе.
- Расположение ионизатора может различаться в зависимости от прибора.

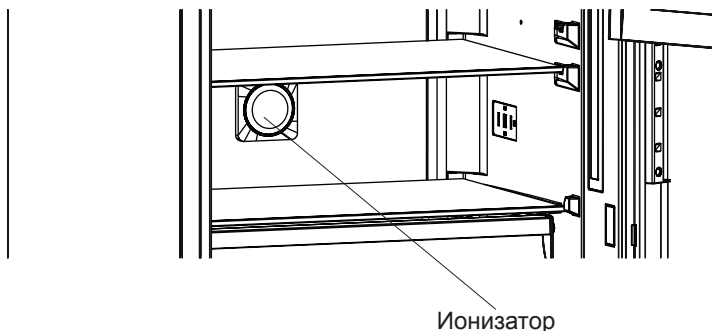

**Внешний вид и текстовое описание аксессуаров может различаться в зависимости от модели устройства.**

## ЧИСТКА И ОБСЛУЖИВАНИЕ

- Перед чисткой отсоедините холодильник от сети питания.



- Не мойте холодильник проточной водой.



- Необходимо периодически мыть холодильник, используя раствор пищевой соды и теплую воду.

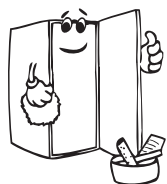

- Принадлежности очищайте отдельно при помощи воды с мылом. Не мойте их в посудомоечной машине.



- Не используйте абразивные вещества, растворители или мыло. После мытья ополосните принадлежности чистой водой и тщательно высушите. По окончании чистки снова подсоедините холодильник к сети питания сухими руками.

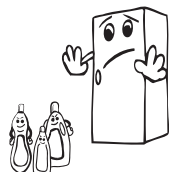

- Следует очищать конденсатор (находится сзади прибора) с помощью веника минимум два раза в год для экономии энергии и повышения производительности устройства.

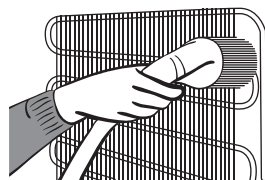

**СЛЕДУЕТ ОБЯЗАТЕЛЬНО ОТКЛЮЧАТЬ ХОЛОДИЛЬНИК ОТ СЕТИ ПИТАНИЯ.**

### Замена светодиодной подсветки

Если ваш холодильник оснащен светодиодной подсветкой, обратитесь в техническую службу, т.к. она может быть заменена только уполномоченным специалистом.

## Размораживание

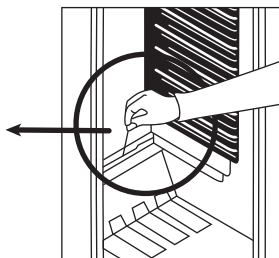
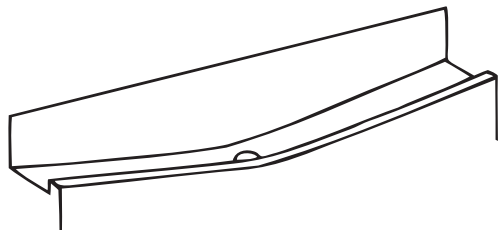

- Размораживание происходит автоматически в морозильной камере в процессе работы; размороженная вода собирается в испаряющий поддон и испаряется автоматически.
- Испаряющий поддон и отверстие слива размороженной воды должны периодически очищаться при помощи пробки слива во избежание скопления воды на дне холодильника и ее вытекания.
- Для очистки внутри вы также можете вылить в сливное отверстие  $\frac{1}{2}$  стакана воды.

## ТРАНСПОРТИРОВКА И ПЕРЕСТАНОВКА

- Оригинальную упаковку и пенопласт можно использовать для повторной транспортировки (по желанию).
- Зафиксируйте холодильник с помощью прочной упаковки, ремней или крепких веревок. Следуйте инструкциям по транспортировке на упаковке.
- На время перестановки или транспортировки снимите подвижные детали (полки, принадлежности, контейнеры для овощей и т. д.) или зафиксируйте их в холодильнике ремнями, чтобы избежать ударов.

**Перевозите холодильник в вертикальном положении.**

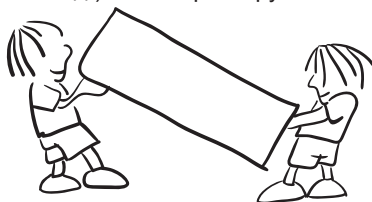

### Перестановка дверцы

- Невозможно изменить направление открывания дверцы холодильника, если ручки установлены на передней поверхности дверцы.
- Можно изменить направление открывания дверцы на моделях без ручек.
- Если направление открывания дверцы холодильника можно изменить, то обратитесь в ближайший авторизованный сервисный центр для подобной модификации.



## ПРЕЖДЕ ЧЕМ ОБРАЩАТЬСЯ В СЕРВИСНУЮ СЛУЖБУ

В случае недостаточной температуры в холодильной или морозильной камере или при наличии какой-либо неисправности холодильник выдаст предупреждение. На панели управления отображается предупреждение о неисправности (Sr) (  ).

<b>КОД НЕИСПРАВНОСТИ</b>	( ! ) Индикатор предупреждения о неисправности (Sr)
<b>ЗНАЧЕНИЕ</b>	Предупреждение о неисправности
<b>ПРИЧИНА</b>	Один или несколько компонентов вышли из строя или случилась неполадка в процессе охлаждения. Это первое включение устройства или включение после длительного отсутствия электроэнергии (дольше 1 часа).
<b>РЕШЕНИЕ</b>	Проверьте, открыта ли дверь, и выясните, прошел ли уже 1 час с начала работы устройства. Если дверь не открыта и устройство работает уже дольше 1 часа, как можно скорее обратитесь в сервисный центр.

### Если холодильник не работает, проверьте следующее.

- Нет ли сбоев в подачи электропитания?
- Надежно ли вставлена вилка в розетку?
- Не перегорел ли предохранитель штепсельной розетки или главный предохранитель?
- Работает ли розетка? Проверьте это, включив холодильник в заведомо исправную розетку.

### Причиной подъема температуры может быть следующее

- Частое открывание дверцы, а также если дверца остается открытой продолжительное время
- Загрузка в холодильник большого количества нагретых продуктов
- Высокая температура в помещении, где стоит холодильник
- Сбои в работе бытового прибора.

### Проверьте предупреждения

В случае недостаточной температуры в холодильной или морозильной камере либо той или иной неисправности холодильник генерирует предупреждения. Коды предупреждений видны на индикаторах холодильной камеры. Коды предупреждений появляются на дисплее холодильной камеры.

### Если холодильник работает слишком шумно

#### Шум компрессора

- Обычный шум мотора. Этот шум означает, что компрессор работает нормально. Некоторое время после запуска компрессор может издавать более громкий звук.

#### Бурление и всплески

- Эти шумы вызваны протеканием хладагента по трубам системы.

#### Шум воздушного потока

- Обычный шум вентилятора. Этот шум создается в холодильниках во время нормальной работы системы за счет циркуляции воздуха.

### **Если внутри холодильника скапливается влага**

- Надлежащим ли образом упакованы продукты? Просушивались ли контейнеры перед размещением в холодильнике?
- Часто ли открывалась дверца холодильника? Во время открывания дверец влага из помещения попадает внутрь холодильника. Влага скапливается быстрее, если вы часто открываете дверцы холодильника, особенно, если в помещении высокий уровень влажности.
- Образование капель воды на задней стенке после автоматического размораживания – нормальное явление (для моделей со статической охлаждающей системой).

### **Если дверца плохо открывается и закрывается;**

- Не препятствуют ли закрыванию дверцы упакованные продукты?
- Правильно ли установлены отсеки, полки и ящики?
- В каком состоянии дверные соединения (сломаны, изношены)?
- Стоит ли холодильник на ровной поверхности?

### **ВАЖНЫЕ ПРИМЕЧАНИЯ**

- Реле защиты компрессора от перегрузки активируется после внезапных перебоев электроснабжения или после отключения прибора от сети, так как еще не произошла стабилизация газа в системе охлаждения. Холодильник начнет работу через 5 минут, поэтому волноваться не о чем.
- Если вы не будете использовать холодильник в течение длительного времени (например, на период летнего отдыха), отключите его от электросети. Очистите холодильник, как описано в разделе «ЧИСТКА И УХОД», и оставьте дверцу открытой, чтобы предотвратить появления влажности и неприятного запаха.
- Если после того, как вы выполнили все приведенные выше инструкции, проблема не исчезнет, обратитесь в ближайшую авторизованную сервисную службу.
- Срок службы прибора, указанный и заявленный Департаментом промышленности, (срок эксплуатации ответственных деталей, необходимых для нормальной работы прибора) составляет 10 лет.

### **Рекомендации по энергосбережению**

1. Установите прибор в прохладном, хорошо вентилируемом помещении, куда не попадают прямые солнечные лучи, вдали от источников тепла (батареи отопления, плиты и т.д.). В противном случае необходимо использовать изоляционную панель.
2. Дайте приготовленным блюдам остыть за пределами холодильника.
3. При помещении в устройство напитков и жидких блюд их необходимо накрывать. В противном случае увеличится влажность внутри холодильника, сокращая срок его эксплуатации. Также, накрывание напитков и жидких блюд поможет сохранить их запах и вкус.
4. При помещении продуктов и напитков старайтесь как можно скорее закрыть дверцу устройства.
5. Дверное уплотнение должно быть чистым и гибким. В случае износа, замените прокладку, если она съемная. Если она не съемная, замените дверцу.

# КОМПОНЕНТЫ ХОЛОДИЛЬНИКА И ЕГО ОТДЕЛЕНИЙ

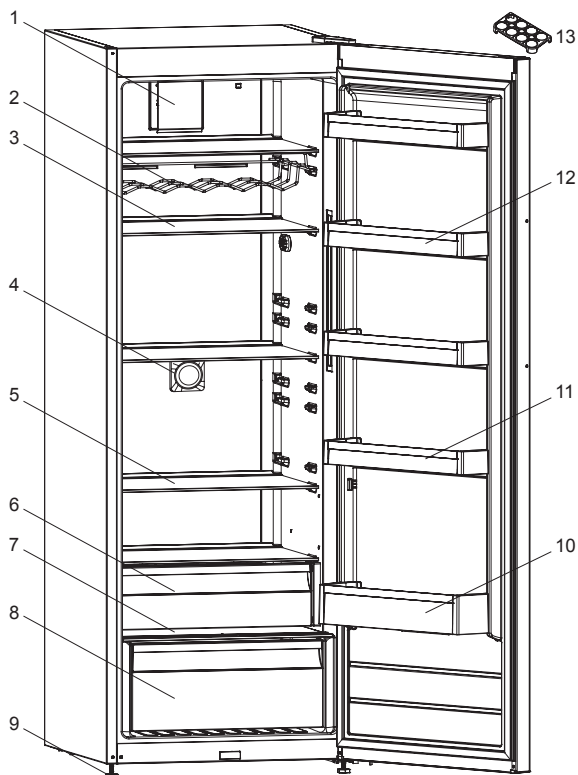

Целью данного документа является исключительно предоставление информации о компонентах устройства. Компоненты зависят от модели устройства.

- |   |  |
|---|--|
| 1. Турбодвигатель (модели со стеклянными полками)         | 6. Овощи (по отдельному заказу)  |
| 2. Полка для вин *  | 7. Крышка нижнего контейнера для фруктов и овощей (ударопрочное стекло*) |
| 3. Стеклянные полки (возможен вариант с полками из сетки) | 8. Нижний контейнер для фруктов и овощей                                 |
| 4. Ионизатор *  | 9. Регулируемая опора  |
| 5. Верхний контейнер для фруктов и                        | 10. Полка для бутылок  |
|   | 11. Полки на дверце  |
|   | 12. Полки на дверце  |
|   | 12. Подставка для яиц  |

## **Произведено в Турции**

### **Производитель:**

«Вестель Беяз Ешья Санайи,  
Ве Тиджарет А.С.»

Адрес: Организе Санайи Болгеси  
45030 Маниса / ТУРЦИЯ  
Тел: (+90) 236 226 30 00

### **Импортер :**

ООО «Вестел - СНГ»  
601655 г. Александров  
Владимирская обл.,  
ул. Гагарина д.16  
Тел: (495) 956 82 30

Дата производства указана на этикетке на изделии, а также обозначена на коробке в коде продукта в виде четырех цифр в рамке, где первые две цифры обозначают год производства, вторые две цифры обозначают месяц производства.



# SCANDILUX

ГАРАНТИЙНЫЙ ТАЛОН



**SCANDILUX**  
СОХРАНЯЕМ САМОЕ ВАЖНОЕ

[www.scandilux.ru](http://www.scandilux.ru)

**ОТМЕТКА О ПРОДАЖЕ**

Наименование Изделия \_\_\_\_\_

Модель \_\_\_\_\_

Заводской номер \_\_\_\_\_

Дата продажи \_\_\_\_\_

Компания-продавец \_\_\_\_\_

Печать магазина и подпись продавца

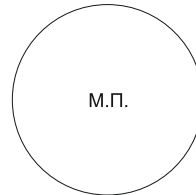

**Исправное Изделие в полном комплекте, с Инструкцией по эксплуатации, получил. С Условиями гарантийного обслуживания и бесплатного Сервисного обслуживания, перечнем Авторизованных сервисных центров ознакомлен и согласен. Претензий к внешнему виду и комплектности Изделия не имею.**

\_\_\_\_\_ **Подпись Покупателя****Сведения об установке прибора\***

Дата установки	Наименование организации установщика печать, № лицензии	Мастер (ФИО)	Работу принял (подпись заказчика)

(\*) Заполняется только для электробытовых приборов, подлежащих установке.

**Уважаемый Покупатель,**

Адреса и телефоны авторизованных сервисных центров приведены на последних страницах гарантийного талона.

**Внимание:** Список сервисных центров в регионах РФ может изменяться и дополняться. Более точную информацию или сервис-консультацию Вы можете получить:

Техподдержка сети сервисных центров завода изготовителя: **+7 (495) 956 82 30**,

e-mail: **service.department@vestel.ru**

На сайте **www.scandilux.ru** в разделе Контакты и Сервис

**Сведения о ремонте**

Дата начала ремонта	Дата завершения ремонта	Номер заказа	Неисправность	Код дефекта	Мастер (ФИО)	Название Сервис-Центра и печать	Работу принял (подпись заказчика)
1	2	3	4	5	6	7	8

Графы с 1 по 7 заполняются представителем сервисного центра.

**Настоящий Гарантийный талон свидетельствует о гарантии качества товара и является основанием для получения обслуживания в авторизованном сервисном центре.  
Уважаемый Покупатель!**

Благодарим Вас за покупку бытовой техники SCANDILUX. Мы гарантируем его высокое качество и безупречную работу при соблюдении правил эксплуатации, а также сообщаем, что данное Изделие сертифицировано на соответствие требованиям безопасности согласно законодательству Российской Федерации. Убедительно просим Вас при покупке внимательно изучить инструкцию по эксплуатации и проверить правильность заполнения гарантийного талона. Убедитесь, что серийный номер и наименование модели приобретаемого Вами Изделия соответствуют записям в гарантийном талоне, а сервисные пломбы на Изделии не повреждены. Обратите внимание, что в гарантийном талоне стоит печать продавца и дата продажи. При отсутствии даты продажи гарантийный срок исчисляется с момента изготовления Изделия.

**Внимание!** Не допускайте внесения в заполненный талон каких-либо изменений и исправлений. В случае неправильного или неполного заполнения талона немедленно обратитесь к продавцу. При рассмотрении претензий потребителя гарантийные талоны и чеки с исправлениями во внимание не принимаются. При бережном и правильном обращении Изделие прослужит Вам много лет. При его эксплуатации не допускайте механических повреждений, попадания вовнутрь посторонних предметов, влаги, жидкостей, насекомых, животных. В течение всего срока службы Изделия следите за сохранностью маркировочной наклейки с обозначением наименования модели и серийного номера, гарантийного талона, товарного/кассового чеков, инструкции по эксплуатации, квитанции на услуги по установке.

В случае, если недостатки и/или повреждения Изделия возникли после передачи потребителю вследствие нарушения им правил эксплуатации, транспортировки, хранения, действий третьих лиц, действия непреодолимой силы - включая, но не ограничиваясь - пожар, удар молнии, землетрясение, цунами, наводнение, природные катаклизмы и т.п., попадания вовнутрь влаги, жидкости, насекомых, животных, в том числе грызунов, воздействия внешних факторов - воды, температуры и др., свыше допустимых установленных Изготовителем значений, иного постороннего воздействия - включая, но не ограничиваясь - химическое и физическое воздействие, а также вследствие нарушений технических требований, изложенных в инструкции по эксплуатации, Изготовитель не несет ответственности за такие недостатки и/или повреждения, а также за ущерб имуществу и иной вред, возникший в результате таких недостатков и/или повреждений.

#### **Установка и подключение**

Если приобретенное Вами изделие требует специальной установки и/или подключения, рекомендуем Вам обратиться в уполномоченную организацию, предоставляющую такого рода платные услуги. Работы по установке и подключению Изделия, а также по доработке внутриквартирных коммуникаций для нормальной эксплуатации изделия выполняются по отдельному договору с организацией, осуществляющей эти работы. С претензиями по поводу установки и подключению следует обращаться к организациям, которые их осуществили. Убедитесь, что лицо, осуществляющее установку и/или подключение Изделия, обладает необходимой квалификацией, а также имеет лицензии, сертификаты или иные разрешительные документы на право предоставления таких услуг. Квалифицированная установка и/или подключение Изделия существенны для его правильной работы и гарантийного обслуживания. Помните, что лицо, осуществившее установку и/или подключение, несет ответственность за качество и правильность выполненных работ, а также за возможный ущерб имуществу и иной вред, возникший в результате неправильной установки и/или подключения Изделия. Убедитесь, что после проведения работ по установке и/или подключению в гарантийный талон внесена вся необходимая информация.

**Внимание!** Установка и/или подключение Изделия, произведенные неквалифицированными специалистами, представляют угрозу нормальной эксплуатации Изделия, сохранности Вашего имущества, а также могут быть основанием для отказа в гарантийном обслуживании. Изготовитель не несет ответственности за ущерб имуществу и иной вред, возникший в результате неправильной установки и/или подключения Изделия. При самостоятельной установке и подключении Изделия потребитель несет полную ответственность за качество выполненных работ и их безопасность. По вопросам гарантийного обслуживания, установки и подключения рекомендуем Вам обращаться в Авторизованные сервисные центры, список которых Вы можете найти в приложении к данному гарантийному талону.

#### **Условия гарантийного обслуживания**

##### **Срок гарантии**

Изготовитель устанавливает гарантийный срок на Изделие — 12 календарных месяцев исчисляемый с даты продажи Изделия Потребителю.



## Срок службы

Срок службы Изделия составляет 10 лет. По истечении срока службы обратитесь в ближайший Авторизованный сервисный центр для проведения необходимых профилактических работ и получения рекомендаций по дальнейшей эксплуатации Изделия.

Данное изделие предназначено для использования исключительно для личных, семейных, домашних и иных нужд, не связанных с осуществлением предпринимательской деятельности и/или извлечением прибыли. Использование Изделия в иных целях является существенным нарушением правил его эксплуатации.

## Гарантийное обслуживание

Бесплатное гарантийное обслуживание осуществляется в соответствии с настоящими Условиями и только в Авторизованных сервисных центрах. Изготовитель оставляет за собой право без предварительного уведомления вносить изменения в список Авторизованных сервисных центров.

Гарантия не распространяется на пульты дистанционного управления, аккумуляторные батареи, элементы питания, внешние блоки питания, зарядные устройства, соединительные кабели, антенны, наушники, микрофоны, носители информации различных типов (CD, DVD диски, диски с программным обеспечением и драйверами и т.д. чехлы, ремни, сумки, документацию, прилагаемую к Изделию, фильтры, поглотители запахов, лампочки, полки, ящики, подставки и другие емкости для хранения продуктов в холодильниках, фильтры, насадки, шланги для подвода/слива воды для стиральных машин, фильтры для кондиционеров.

Гарантийное и бесплатное сервисное обслуживание не распространяется на Изделия, недостатки и/или повреждения которых возникли после передачи потребителю в результате:

- 1) нарушения потребителем правил эксплуатации, хранения, транспортировки изделия;
- 2) неправильной установки и/или подключения изделия;
- 3) действий третьих лиц;

\*ремонта или внесения несанкционированных Изготовителем конструктивных или схемотехнических изменений, в том числе вносимых самостоятельно потребителем;

\*отклонение от Государственных Технических Стандартов (ГОСТов), норм и значений питающих, телекоммуникационных, кабельных, коммунальных и иных сетей;

4) действия непреодолимой силы - включая, но не ограничиваясь - пожар, удар молнии, землетрясение, цунами, наводнение, природные катаклизмы и т.п.;

5) использования изделия для предпринимательской деятельности и/или извлечения прибыли;

б) воздействия внешних факторов - воды, температуры и др., свыше допустимых установленных Изготовителем значений, иного постороннего воздействия - включая, но не ограничиваясь - химическое и физическое воздействие, попадания внутрь влаги, жидкости, насекомых, животных, в том числе грызунов.

Для подтверждения даты покупки Изделия при гарантийном ремонте или предъявления иных предусмотренных законом требований убедительно просим Вас сохранять сопроводительную документацию: товарный чек, квитанцию, правильно и четко заполненный гарантийный талон с указанием серийного номера и наименования модели изделия, даты продажи, четко различимой печати продавца, иные документы, подтверждающие дату и место покупки. С целью облегчения дальнейшего сервисного обслуживания Изделия требуйте от лиц, осуществляющих ремонтные и иные работы в отношении Изделия, занесения в соответствующий раздел данного Гарантийного талона всех сведений о произведенных работах.

**Внимание!** Неправильное заполнение Гарантийного талона или отсутствие в нем предусмотренных настоящим пунктом сведений, а также отсутствие сервисных пломб на Изделии может повлечь отказ в проведении гарантийного и иного сервисного обслуживания. Соблюдение рекомендаций и указаний, содержащихся в инструкции по эксплуатации (правилах пользования), поможет избежать проблем при эксплуатации Изделия и облегчит его обслуживание.

Изготовитель оставляет за собой право без предварительного уведомления вносить в Изделие любые конструктивные, технические, схематехнические и иные изменения.

## Периодическое и послегарантийное обслуживание.

Периодическое и послегарантийное обслуживание производится сервисными центрами по желанию потребителя за отдельную плату. **В период и после истечения срока гарантии Авторизованные сервисные центры готовы предложить Вам свои услуги по сервисному обслуживанию Изделия.**

## СПИСОК СЕРВИСНЫХ ЦЕНТРОВ НА ТЕРРИТОРИИ РОССИИ

СГТУ/Город основного расположения	RSC LIST NAME/Фактическое название РЦ	REAL ADDRESS/Фактический адрес	TEL./Телефон диспетчерской
Аксай	Специализированная Служба Сервиса и Ремонта	ул. Чапаева, д.175	(989) 633-28-68; (928) 296-88-68
Альметьевск	Валиуллин М.Р. ИП	ул. К.Цеткин, д.18а	(8553) 32-22-11; 8-960-047-22-11
Анапа	ТехноТрейд	Анапское шоссе, 1Г	(967) 653-81-33, (903) 457-50-85
Апшеронск	Абсолют-сервис	ул. Ворошилова, д.109	(86152) 2-81-99, 8-918-070-58-62
Арзамас	Техносервис	ул. 9-е Мая, д.4	(83147) 707-40
Армавир	КВАРЦ СЦ	ул. Комсомольская, д.115	(86137) 253-35
Архангельск	Двина-Сервис Центр	ул. Садовая, д. 21	(8182) 20-40-30, 20-03-10
Астрахань	Хайтек-Сервис	ул. Ташкентская, д.13б	(8512) 238-310, 238-311
Ахтубинск	СКВ Сервис	ул. Волгоградская, д.98	(927) 565-11-56
Барнаул	АСЦ "Первый Сервис"	ул.Северо-Западная, д.54	(3852) 35-74-75
Барнаул	Диод СЦ	ул. Пролетарская, д.113	(3852) 63-94-02
Белгород	Бел-Сервис СЦ	ул. Сумская, д.22	(4722) 255-777
Березники	Рембыттехника	ул. Льва Толстого, д.76А оф. 6	(34242) 25-58-20; 25-58-55
Бийск	Парус Плюс СЦ	пер. Кирова, д.8	(3854) 33-65-65
Благовещенск	Климат-Сервис	ул. Богдана Хмельницкого, д.20	(4162) 49-00-51
Брянск	Техсервис	пер. Авиационный, д.3/2	(4832) 62-21-21
Бугульма	Стинопл сервис	ул. Тухачевского, д.3а	(85594) 2-20-30; 8-927-452-20-30
Бугуруслан	Рембыттехника СЦ	ул.Транспортная, д.2	(35352) 323-98; 910-99
Будённовск	АВЕ-сервис	Свободы, д.319	(962) 438-30-35
Бузулук	ЮГ-СЕРВИС СЦ	ул. Суворова, д.36	(35342) 916-45
Великий Новгород	Пионер Сервис	ул. Заставная, д.2, к.6	(8162) 78-50-01
Владивосток	ВП-Сервис	ул. 40 лет ВЛКСМ, д. 1	(423) 280-63-03
Владивкавза	АльдабытСервис	пер. Керамический, д.4	(8672)76-25-57, (918) 823-00-90
Владимир	Домсервис СЦ	ул. Батурина, д.39	(4922) 44-72-80; 44-72-81
Волгоград	ИП Спицына Р.А.	ш. Авиаторов, д.17	(8442) 50-32-38
Волгодонск	Комфорт Сервис СЦ	ул. К.Маркса, д. 30	(86392) 529-29
Вологда	Пионер Сервис	ул. Северная, д.34	(817) 227-24-13; (817) 227-24-14; (965) 748-08-43
Вологда	АСЦ «СмартСервис»	ул. Лечебная, д.15А	(900) 540-77-90
Вологда	Ремонт бытовой техники	ул. Чернышевского, д.65	(8172) 54-21-54
Воронеж	Орбита-Сервис	ул. Донбасская, д.1	(473) 290-88-78 КБТ (473) 235-58-30 TV
Воронеж	ТРАНССЕРВИС-Воронеж	пр-т Ленинский, д.160	(4732) 39-37-55
Грозный	Технолюкс СЦ	ул. Ханкальская, д.75	(928) 024-56-66
Дзержинск	Сервисный центр "Радуга"	ул. Чапаева, д.69/2	(8313) 28-06-66, 28-14-20; 8-906-351-69-00, 8-930-801-06-66
Ейск	Техносервис	ул. Пушкина, д. 84	(86132) 211-71
Ейск	Гарант	ул. Маяковского, д. 55	(86132) 505-00
Екатеринбург	Уральский-вал-Сервис	ул. Челюскина, 35	(343) 381-99-93; 381-99-94; 381-99-95
Ессентуки	Стинопл СЦ	ул. Пушкина, д.128А	(87934) 415-55
Иваново	СЦ "Конур"	ул. Комсомольская, д.12	(4932) 41-70-66; 41-60-46
Ижевск	Элгуд СЦ	ул. Пойма, д.65	(3412) 77-10-10; 21-10-10
Ижевск	Радуга	ул. М. Горького, д. 162	(3412) 65-56-44
Ижевск	ДС СЦ	ул. К. Маркса, д.393	(3412) 43-16-62; 43-50-64
Йошкар-Ола	Мидас СЦ	ул. Советская, д.173	(8362) 45-73-68; 41-77-43
Йошкар-Ола	Позитрон-Сервис	ул. Строителей, д.54а	(8362) 66-06-61; 45-00-45
Иркутск	Телетон СЦ	ул. Пискунова, д.156	(3952) 42-66-27
Иркутск	Альфа-Сервис	пер. Мопра, д. 1а	(3952) 79-91-50, 97-03-94
Казань	Атремонтурем все СЦ	ул. Краснокошайская, д.92	(843) 555-49-32; 555-49-92
Калининград	РемТехСервис	ул. Судостроительная, д.75	(4012) 30-38-00
Калининград	РемТехСервис	ул. Театральная, д.21, эт.3	(4012) 57-98-81
Калуга	БТ-Сервис	ул. Винонова, д.14	(800) 450-02-06, (4872) 77-02-06
Карабулак	ИНГТЭСЕРВИС	ул. Джабгаева, д.157	(964) 994-31-38
Кемерово	КВЭЛ СЦ	пр-т Октябрьский, д.20/1	(3842) 35-04-80; 72-33-90
Кемерово	Мастеръ	ул. В.Волошиной, д.4	(3842) 90-03-96
Киров	Квадрат-Сервис	Хлебозаводской проезд, д.3	(8332) 75-45-55
Киров	ЦТС-Киров	ул. Ленина, д.19	(8332) 25-55-91
Киров-Чепецк	Квадрат-Сервис	ул. Мира, д.62	(922) 900-29-00
Кострома	Кристалл Сервис Быт СЦ	ул.Коммунаров, д.5	(4942) 30-01-07; 63-97-23
Краснодар	Фотон СЦ	ул. Калинина, д.289	(861) 255-20-06; 255-46-72
Краснодар	РИА-Сервис	ул. Ростовское шоссе, д.22/4	(861) 224-93-48
Краснодар	ТРАНССЕРВИС-Краснодар	ул. Кубанская, д.47	(861) 234-37-42
Краснодар	Абсолют-сервис	ул. Новороссийская, д.3	(861) 267-50-88, 8-928-421-21-66, 8-918-030-29-93
Краснодар	СЦ Плаза	ул. Шевченко, д.152	(918) 165-80-68, (928) 407-99-94, (918) 113-03-59
Красноярск	ДОН-ТВ СЕРВИС	ул. Железнодорожников, д.11	(3912)34-74-55
Красноярск	Город мастеров	ул. Высотная, д.9 "Г"	(391) 205-47-47
Кропотин	СЦ Плаза	ул. Базарная, д.63	(918) 955-95-99
Курган	Заурал Монтаж Сервис	ул. Пичугина, д.9	(3522) 63-49-34
Курганинск	БАТ-СЕРВИС	ул. Островского, д.32	(86147) 323-02; 8-918-235-52-55; 8-918-393-72-32
Курск	Экран Сервис Лимитед	ул. Садовая, д.5	(4712) 51-45-75
Курск	Экран Сервис Лимитед	ул. Добрылюбова, д. 17	(4712) 54-74-24, 54-74-23

Курск	Бриск сервис	ул. Станционная, д.4а	(4712) 39-38-00
Ленинградская Станица	УмныйБитСервис	ул. Жлобы, д.57Г	(86145) 378-74; 8-918-13-74-637
Липецк	Владон СЦ	ул. Космонавтов д.66	(4742) 33-82-48; 8-800-100-04-48
Магнитогорск	РемТехСервис	ул. Доменищико, 5а	(3519) 43-80-15; 964-249-28-48
Майкоп	РемБитТехника СЦ	ул. Курганная, д.328	(8772) 53-13-20
Махачкала	Росам СЦ	пр-т Имама Шамиля, д.20	(8722) 93-30-73; 93-73-30
Москва	Мир и Сервис	ул. Промышленная, д. 11, стр. 2,	(495) 744-00-14
Москва	ИнтерРадиоПрибор	ш. Энтузиастов, д.11А, корп.2	(495) 783-80-08
Москва	ИнтерРадиоПрибор	ул. Леси Украинки, д. 4, корп. 1	(495) 783-80-08
Москва	ИнтерРадиоПрибор	ул. Бусиновская горка, д.2, стр.3	(495) 783-80-08
Москва	Юник ТЦ	б-р Волжский, д.50, корп.2	(499) 179-89-22
Москва	Юник ТЦ	б-р Маршала Рокоссовского, д.3	(499) 168-05-19; 168-47-15
Москва	ТРАНССЕРВИС-95	1-й Варшавский проезд д.1А, стр.3	(495) 744-01-10
Москва (Зеленоград)	Протор-Сервис	ул. Логвиненко, корп. 1534	(499) 717-82-12; 717-82-07
Мурманск	Пионер Сервис	ул. Сведлова, д.19А	(8152) 43-11-22
Мурманск	Лидер-Сервис	ул. Буркова, д.13	(8152) 40-00-83
Набережные Челны	ТриО СЦ	пр-т Вихитова, д.20	(8552) 59-23-58; 35-90-02; 35-90-42; 59-77-13
Назрань	ИНГТЕХСЕРВИС	ул. Московская 5, 2 этаж, 3 офис.	(964) 994-31-38
Нальчик	Альфа-Сервис	пр. Ленина, д.24	(8662) 42-04-30
Нефтекамск	Техно-Мастер	ул. Победы, д.10А	(34783) 34-3-44
Нижегород	BOREY-GROOP	ул. Нефтяников, д.17б	(982) 877-36-60
Нижегород	Бытовая Автоматика СЦ	ул. Ларина, д.18а	(831) 429-08-48
Нижегород	ТРАНССЕРВИС-Н.Новгород	ул. Артельная, д.1, офис 101	(831) 463-61-77
Нижегород Тагил	КомпМастер	ул. Кирова, д. 2	(3435) 92-04-42
Новокузнецк	Гранд СЦ	пр-т Пионерский, д.25	(3843) 45-69-91; 8-901-615-10-16
Новосмоковск	АВС-Центр	пр. Дюкский, д.4	(48762) 699-20; 465-67
Новороссийск	ТехноТрейд	пр. Дзержинского/ ул. Южная д. 224/3	(8617) 76-61-06 / +7-903-457-50-85
Новороссийск	Аргон Сервис	ул.Серова, д.14	(8617) 63-11-15; 63-03-95
Новосибирск	Пионер Сервис	ул. Кирова, д.27	(383) 209-07-50 и (383) 209-02-30
Новосибирск	«РемБитТехника»	ул. Фабричная, 16	(383) 20-20-055
Новосибирск	Пионер Сервис	Гоголя 227	(383) 209-16-62
Омск	Домотехника сервис	ул. Лермонтова, д.194	(3812) 40-88-88
Омск	Бытсервис	ул. Герцена, д.270	(3812) 24-99-64
Орел	Евросервис	ул.Приборостроительная, д.10	(4862) 40-86-81; 40-86-82
Орел	АРС	ул. Революции, д.1	(4862) 55-15-06
Оренбург	СервисБитТехника	ул. Лесозащитная, д.18	(3532) 66-30-66
Орск	Айс-Сервис плюс	ул. Батумская, д.25	(3537) 37-23-83
Орск	Гранд-Сервис	пр-т Ленина, д.11	8-800-555-34-94
Пенза	Орбита-Сервис	ул. Карлинского, д.2	(8412) 42-27-26
Первоуральск	Оптим-а-сервис	ул. Луначарского, д.34	(3439) 64-91-90
Первоуральск	Оптим-а-сервис	ул. Вагутина, д.23	(3439) 25-03-70
Пермь	Импорт-Сервис	ул. Инженерная, д.10	(342) 266-12-60; 265-69-83
Пермь	ЕВРОСЕРВИС	ул. Крисанова, д.29	(342) 238-33-80
Пермь	Сатурн-Сервис	проезд Якуба Колоса, д.11	(342) 259-66-59
Петрозаводск	Пионер Сервис	ул. Анохина, д.18, к"В"	(8142) 59-20-45
Печора	Карст-сервис	ул. Лесокомбинатовская, д.17А	(82142) 7-74-85
Прокопьевск	Гранд СЦ	ул. Вокзальная, д.50	(3846) 61-11-43; 8-901-615-20-32
Прохладный	Шаталов Д М ИП	пер. Комсомольский, д.32	(86631) 310-55
Псков	САМ СЦ	пр. Октябрьский, д.56	(8112) 66-55-27
Пятигорск	Пилигримс АСЦ	ул. 1-ая Набережная, д.32, корп.4	(87933) 3-17-29; 3-40-40
Пятигорск	Гудсервис СЦ	ул. Нежнова, д.21 корп.3	(8793) 97-90-60
Ростов-на-Дону	Гарант СЦ	ул. Капустина, д.10	(863) 233-46-89; 220-67-30
Ростов-на-Дону	ТРАНССЕРВИС-Ростов	пр. Королева, д.7/19	(863) 299-65-36
Ростов-на-Дону	Мастер	ул.50-лет Ростсельмаша,д.1/52	(863) 219-21-12
Рыбинск	Меджик СЦ	пр-т Серова, д.8	(4855) 55-65-72; 28-65-10; 8- 961-160-21-20
Рыбинск	Техносервис	ул. Моторостроителей, д. 21	(4855) 24-31-21; 25-14-88
Рыбинск	Техносервис	ул. Свободы, д.12	(4855) 22-04-77; 25-38-60
Рязань	Элекс	ул. Большая, д.56	(4912) 50-40-40
Самара	Видикон-Сервис	ул. Мориса-Тореза, д.137	(846) 262-62-62
Самара	Инжиниринг плюс	ул. Кабельная, д.4	(846) 276-99-29, 8-927-892-23-58
Самара	Пионер Сервис	ул. Съездовская, 10А	(846) 991-89-02; 8-960-810-17-00
Самара	Пионер Сервис	ул. Дыбенко, 27А	(846) 221-63-33; 8-960-814-89-89
Санкт-Петербург	Пионер Сервис	пр. Лиговский, д.52 лит А	(812) 324-75-33
Санкт-Петербург	Электра СЦ	б-р Новаторов, д.11, лит. А, пом.17Н	(812) 372-23-12; 372-23-13; 376-75-36
Санкт-Петербург	ТРАНССЕРВИС-Петербург	б-р Загрывский, д.33, корп.1	(812) 309-59-69
Санкт-Петербург	Ремсервис	Уткин пр-т, д.13, к.1	(812) 528-68-25
Санкт-Петербург	Ремсервис	ул. Бухарестская, д.72	(812) 268-02-77
Санкт-Петербург	Ремсервис	пл. Балтийского вокзала д.1, корп.2, лит.А	(812) 436-38-00
Санкт-Петербург	Ремсервис	пр. Ю. Гагарина, д.15	(812) 411-41-61, 326-90-96
Санкт-Петербург	Ремсервис	ул. Салова, д.57, к. 3	(812) 326-90-96
Саранск	Видео-Сервис АСЦ	ул. Терешковой, д.18А	(8342) 24-54-85; 24-98-58; 57-19-19
Саранск	Видео-Сервис АСЦ	ул. Косарева, д.112	(8342) 24-54-85; 24-98-58; 57-19-19
Саранск	Видео-Сервис АСЦ	ул. А. Лусс, д.3а	(8342) 24-54-85; 24-98-58; 57-19-19

Саранск	Видео-Сервис АСЦ	ул. Республиканская, д. 151а	(8342) 24-54-85; 24-98-58; 57-19-19
Сарapul	Телеателье Союз	ул. Советская, д.88	(34147) 3-26-14
Саратов	ЭЛ-Сервис	Ул. Шелковинная, 64/66	(8452) 57-29-53; 57-29-54; 57-29-55
Саратов	Сар-сервис	пр. 4-й Вакуровский, д.4	(8452) 20-03-85; 51-00-99
Саратов	ТРАНССЕРВИС-Саратов	ул. Б.Садовая, д. 95	(8452) 52-84-58, 52-84-72, 52-84-73
Севастополь	ДИАДЕМА	ул. Пожарова, д.26 Б	(8692) 45-36-99
Северодвинск	УанСервис	ул. Капитана Воронина, д.27А	(8184) 58-31-84
Северодвинск	Архсервис-центр СЦ	ул. Лесная, д.25	(8184) 56-04-66
Симферополь	СЦ "Максимум"	ул. Севастопольская, д.59	(978) 127-31-21
Славянск-на-Кубани	Сервисный центр "Альянс"	ул. Ленина, д.114а	8-918-113-03-29
Смоленск	Гарант СЦ	ул. Румянцева, д.19	(4812) 64-78-00
Советск (Калининградская обл.)	РемТехСервис	ул. Победы, д.48	(4016) 13-64-41
Сосновый Бор	Неон-Ультра	пр. Героев, д.49А, к.6	(81369) 4-44-04
Сочи	Техинсервис СЦ	ул. Донская, д. 3/3	(8622) 62-02-95
Ставрополь	Техно-Сервис	ул. 7 Промышленная, д.6	(8652) 39-30-30 многоканальный
Старый Оскол	Бел-Сервис СЦ	микр-н Конева, д.17	(4725) 42-59-75
Старый Оскол	Экспресс-Сервис СЦ	м-он Олимпийский, д.7	(4725) 42-41-00
Стерлитамак	Сервис-Технос	ул. Худайбердина, д. 158	(3473) 20-12-13
Сургут	НИКА	ул. Ленина, д. 17	(3462) 66-70-79, 68-33-50
Сызрань	Радуга СЦ	ул. Победы, д.16	(8464) 33-44-55
Сызрань	Радуга СЦ	ул. Степена Разина, д. 28	(8464) 98-40-92
Сыктывкар	Атлант-Сервис	ул. Южная, д.7	(8212) 20-02-86
Таганрог	Витязь СЦ	ул. Ломоносова, д. 59/1	(8634) 32-32-55
Тамбов	БВС-2000	ул. Колхозная 1 А	(4752) 56-19-42
Тверь	Юнекс СЦ	ул. Хромова, д.4	(4822) 55-23-04; 8-915-737-46-08
Тимашевск	Сервисный центр "Альянс"	ул. Красная, д.54	8-918-113-03-59
Тобольск	АСЦ Быговик	6 мкр. стр.14	(922) 471-2831; (3456) 27-34-39; (922) 473-7242
Тольятти	Жигули-Гарант СЦ	Бульвар Кулибина,6а,офис 15	(8482) 20-32-42
Тольятти	Электрон-Сервис	ул. Свердлова, д.41	(8482) 77-03-27
Тольятти	Жигули-Гарант СЦ	ул. Карбышева,12	(8482) 26-05-95
Томск	ГлавБитСервис	ул. Маяковского, д.25/7	(3822) 44-03-07; 26-64-62; 26-68-65
Томск	Элит-Сервис СЦ	пр. Академический, д.1А	(3822) 25-32-12, 21-04-80
Туапсе	Планар	ул. Кронштадтская, д.2	(86167) 2-33-88; 2-43-81; 8-900-270-54-62
Тула	Эксперт СЦ	ул. Калининна, д.6, к.1	(4872) 36-19-17
Тула	БТ-Сервис	ул. Штыковая, д.45	(800) 450-02-06, (4872) 77-02-06
Тюмень	Ваш дом СЦ	ул. Ватутина, д.55	(3452) 99-49-09; 47-35-69
Тюмень	Гарантийный Сервисный АГАТ	ул. Гастелло, 57/3, оф. 7	(3452) 93-03-71, 93-02-68
Улан-Удэ	СТ Сервис	пр. Автомобилистов, д.5а	(3012) 29-77-99
Ульяновск	Новый Мир СЦ	пер. 2-й Кирова, д.3	(8422) 72-45-22; 32-16-55; 32-44-99
Уфа	Регион СЦ	ул. Аксакова, д.73	(347) 251-79-79
Уфа	Регион СЦ	ул. Пархоменко, д.173	(347) 223-60-60
Уфа	Регион СЦ	ул. Рыльского, д.14	(347) 236-63-63
Уфа	Регион СЦ	ул. Худайбердина, д.58	(961) 355-26-00
Ханты-Мансийск	Альфа-Сервис	ул. Пискунова, д.3а	(3467) 38-88-85
Чеховсары	АСЦ "Техноремонт"	ул. А.Игнатъева, д.4, пом.3	(8352) 41-50-50
Череповец	Пионер Сервис	ул. Данилова, д.23 А	(8202) 20-53-94
Череповец	Волков С.В. ИП	ул. Командарма Белова, д.29 оф 2	(8202) 28-91-03; 28-86-46; 8-921-545-62-40
Черкесск	ЮГ-СЕРВИС СЦ	ул. Ленина, д.340В	(8782) 27-70-77
Чита	Архимед	ул. Журавлева, 104	(924)8117174
Шахты	РадиоБитСервис	пр-т Победа Революции, д.85.оф.200	(8636) 22-30-00; 8-951-521-88-02
Электросталь	West Service	ул. Рабочая, д.35 а к-с 381	(4996) 38-27-24
Элиста	СКВ Сервис	3-й микрорайон, д. 21а	(84722) 9-52-07

# SCANDILUX

ООО «Скандилюкс»  
123458, г. Москва, ул. Маршала Прошлякова, д. 30  
Тел.: +7(495)127-72-30  
E-mail: info@scandilux.ru  
www.scandilux.ru

Произведено в Турции  
«Вестель Беяз Ешья Санайи, Ве Тиджарет А.С.»  
Адрес: Организе Санайи Болгеси  
45030 Маниса / ТУРЦИЯ  
Тел: (+90) 236 226 30 00  
Факс (+90) 236 226 32 15

Made in Turkey  
Vestel Beyaz Esysa San, Ve Tic A.S.  
Adress: Organize Sanayi Bolgesi  
45030 Manisa / TURKEY  
Tel: (+90) 236 226 30 00  
FAX (+90) 236 226 32 15

Импортер  
ООО «Вестел – СНГ»  
601655 г. Александров  
Владимирская обл.,  
ул. Гагарина д.16  
Тел: (495) 956 82 30  
Факс: (495) 956 82 33



Продукция изготовлена на предприятии, система управления качеством которого сертифицирована по международному стандарту ISO 9001:2008